

FLEXI, FLEXI GC, FLEXI RAMP

Monteringsvejledning

Indhold

1. Produktoversigt.....	1	7. Montering i trappe - Principskitse.....	5
2. Montering af stolper.....	2	8. Montering i trappe - Stolper og gelændere.....	6
3. Montering af gelænder.....	2	9. Montering i trappe - Vinklede gelændere.....	7
4. Montering af led.....	3	10. Montering af gelænder på væg.....	8
5. Montering af endekappe.....	3	11. Montering af LED-belysning i gelænder.....	9
6. Montering af vinkel.....	4		

1. Produktoversigt

OBS! De angivne dimensioner gælder for standardkomponenter. For specialprodukter, se specifik måltægning.

Stolpeende Ø48 / Gelænder Ø42

FLEXI 48

FLEXI ramp 48

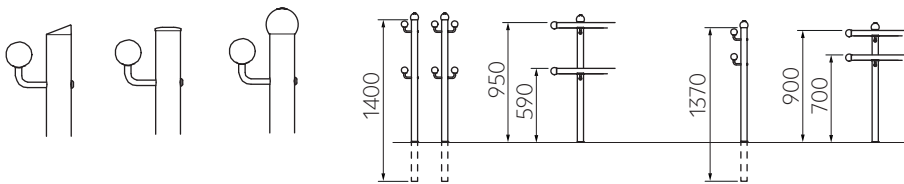

Stolpeende Ø76 / Gelænder Ø42

FLEXI 76

FLEXI ramp 76

FLEXI GC

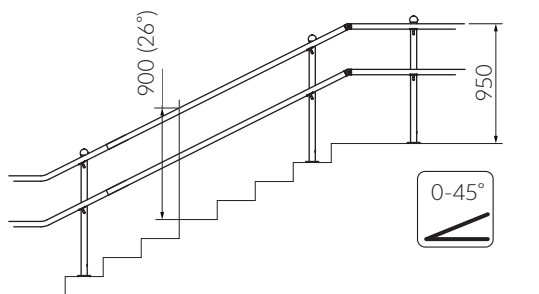
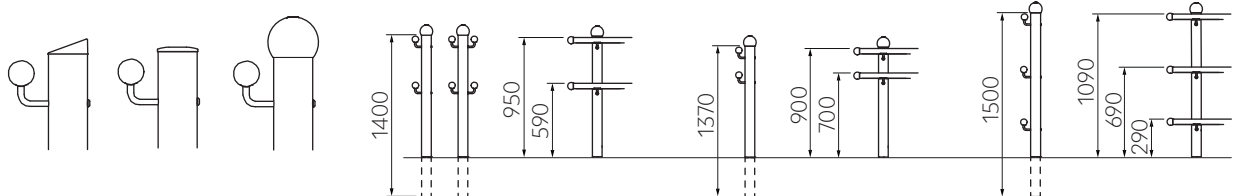

FLEXI

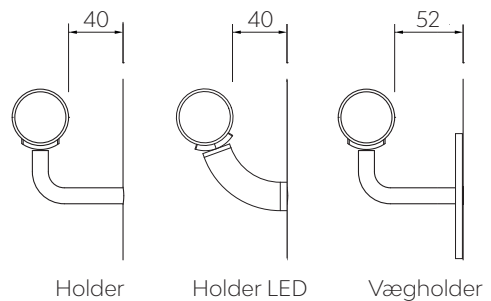

Holder

Holder LED

Vægholder

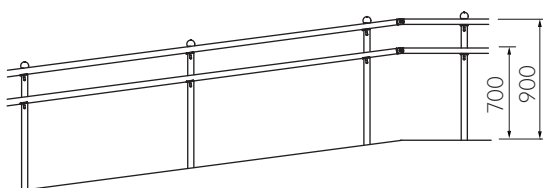

FLEXI ramp

2. Montering af stolper

1. Monter holderne på stolperne. Holder til dobbelt gelænder monteres parvis. For enkelt gelænder: spænd fikseringsskruen moderat.
2. Monter stolperne med fundamenter (se separat vejledning).

i Information

Støbning / Nedgravning

For en beskrivelse af montering af rækværk i underlaget, se specifik vejledning:

Fundamenter - Gulv-/vægfundamenter
- Nedgravede fundamenter

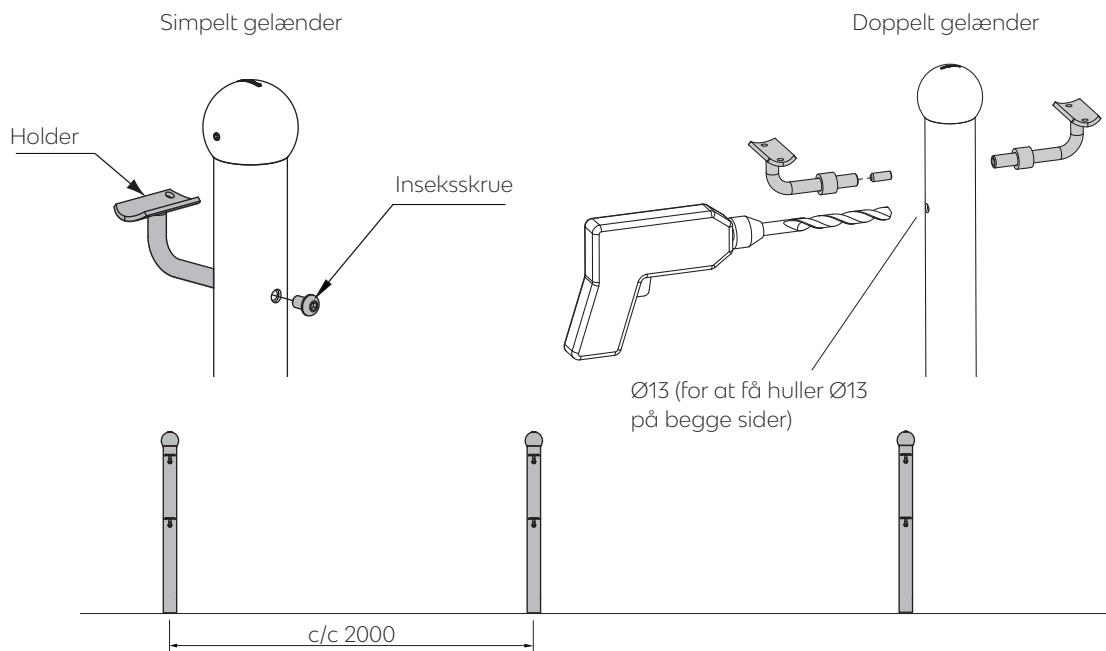

3. Montering af gelænder

1. Placer gelænderet på holderne og forbor monteringshullerne.
2. Fastgør gelænderet med popnitte. For simpelt gelænder: kontroller at holderen er lige, og spænd derefter fikseringsskruen.

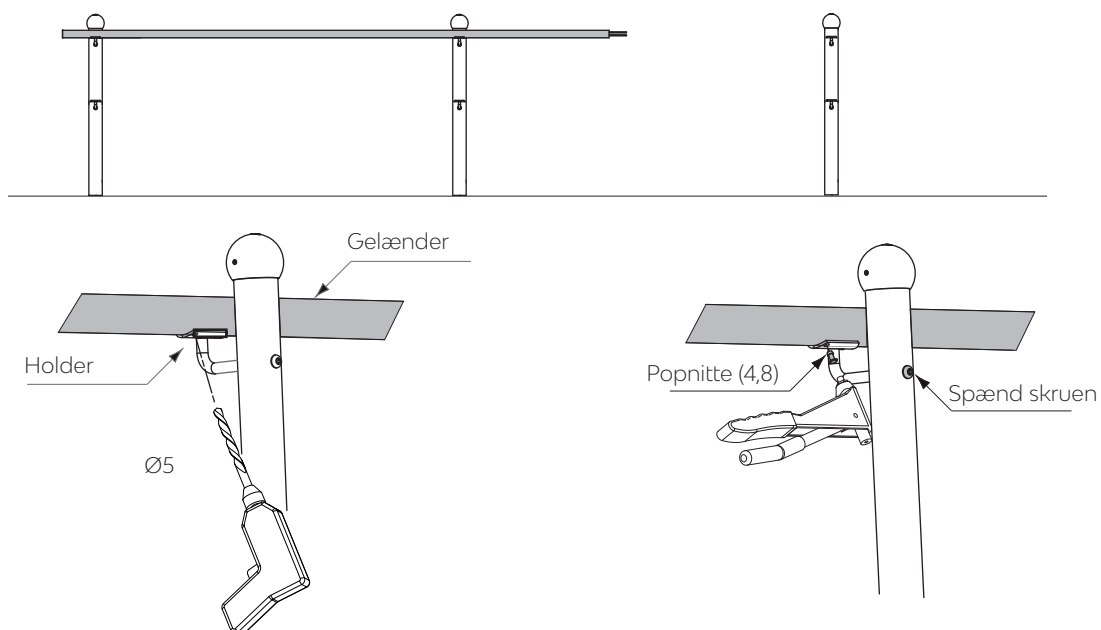

4. Montering af led

Splejs gelænderet og klip til den ønskede længde om nødvendigt. (Skæring kræver boring af et nyt monteringshul.)

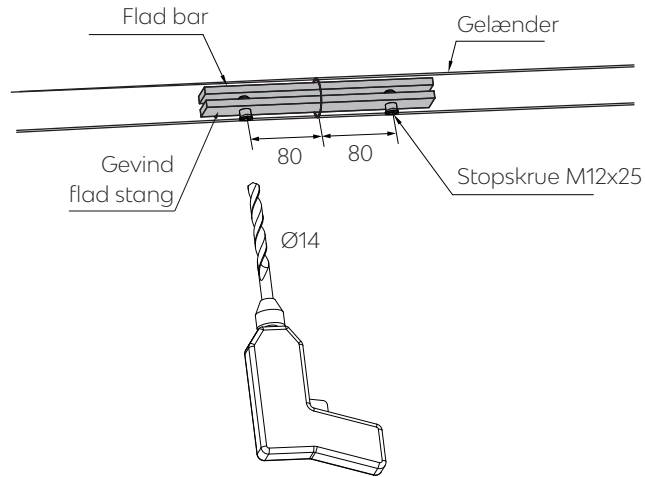

5. Montering af endekappe

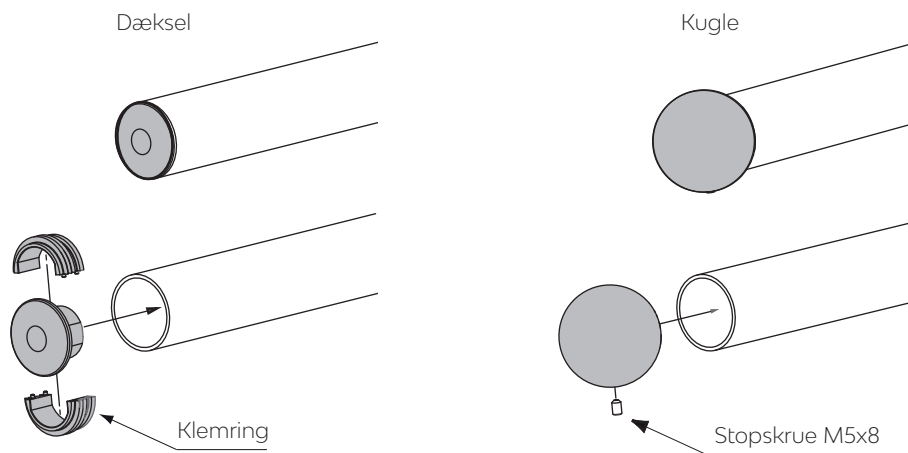
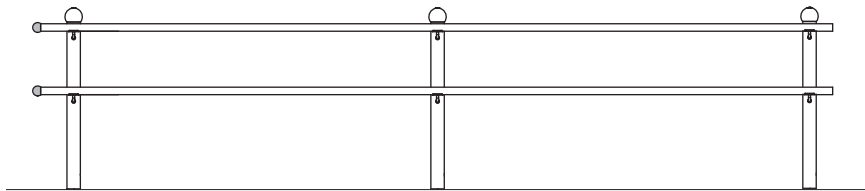

6. Montering af vinkel

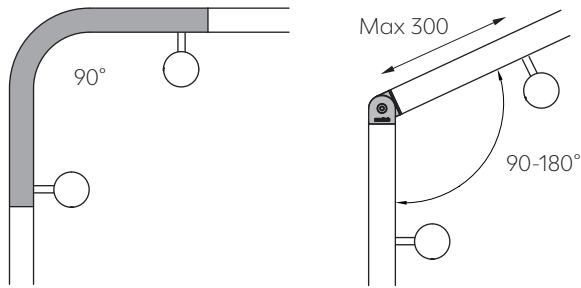

Fast vinkel 90° (fra oven)

Variabel vinkel 90-180° (fra oven)

i Information

Obs! Anbefalet afstand fra variabel led til nærmeste stolpe er maks. 300 mm.

Fast vinkel 90° fastgøres på samme måde som et gelænder, se afsnit 4.

Variabel led 90-180° monteres som nedenfor:

7.1

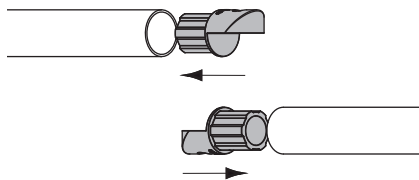

7.2

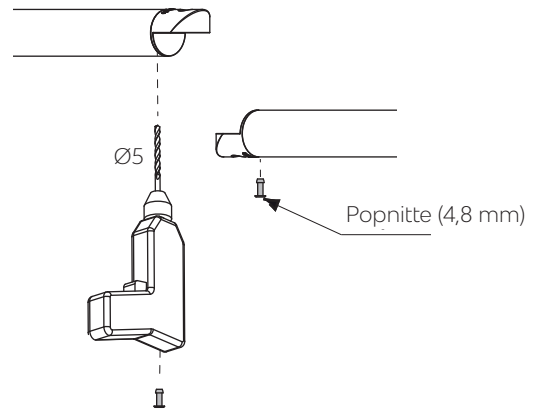

7.3

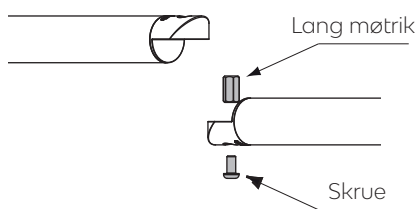

7.4

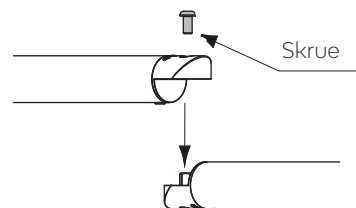

7.5

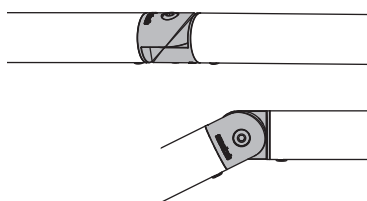

i Information

Obs! Hvis kabel til LED-belysning skal føres gennem røret, skal det sikres, at kablet ikke er beskadiget eller klemt.

7. Montering i trappe - Principskitse

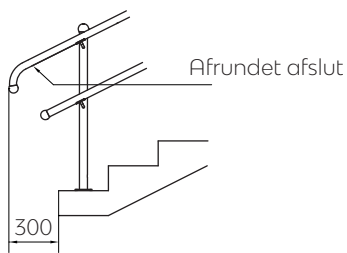
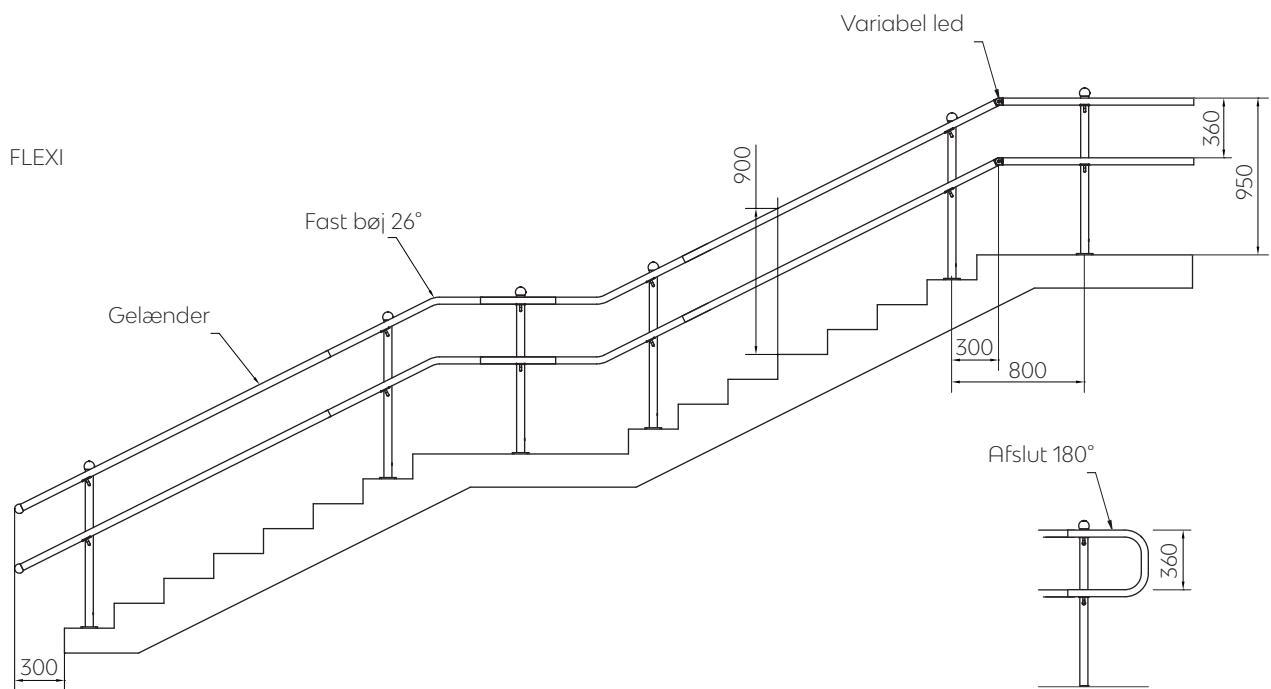

i Information

Obs! I overgangen mellem trappe og hvileplan bør afstanden mellem stolperne ikke overstige 800 mm.

Billedet viser eksempler på placering af stolper.

Gelænderet skal fortsætte 300 mm fra enden af trappen (øverste og nederste ende).

FLEXI ramp

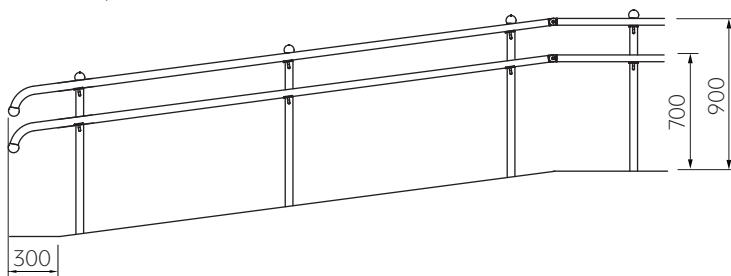

8. Montering i trappe - Stolper og gelændere

1. Mål og monter fundamenterne (se separat vejledning). Stolper med holdere placeres efter nedenstående princip.
2. Monter gelændere. Arbejd nedefra og op.

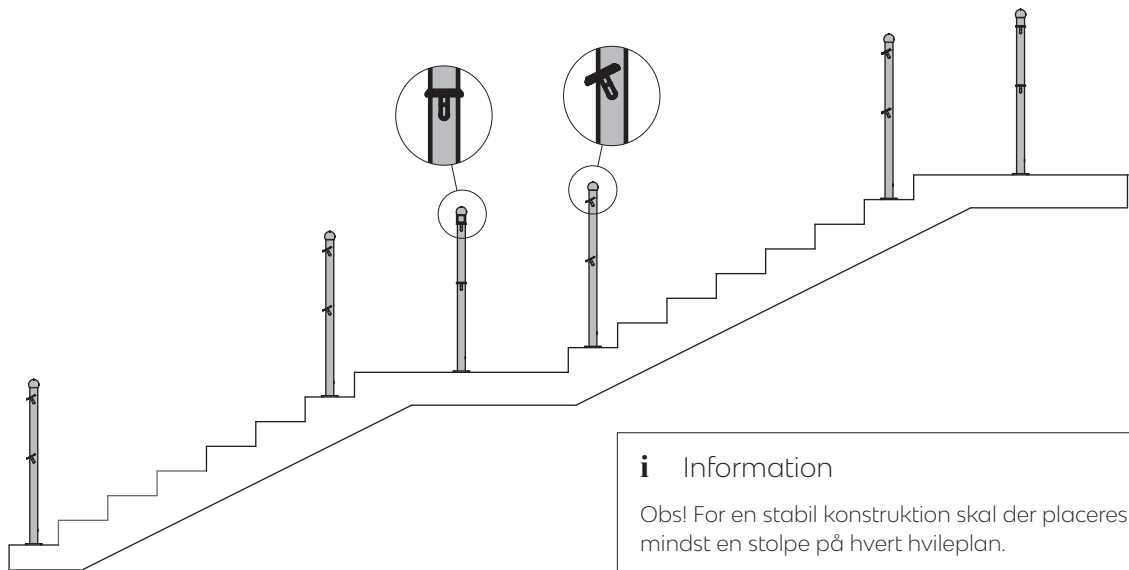

i Information

Obs! For en stabil konstruktion skal der placeres mindst en stolpe på hvert hvileplan.

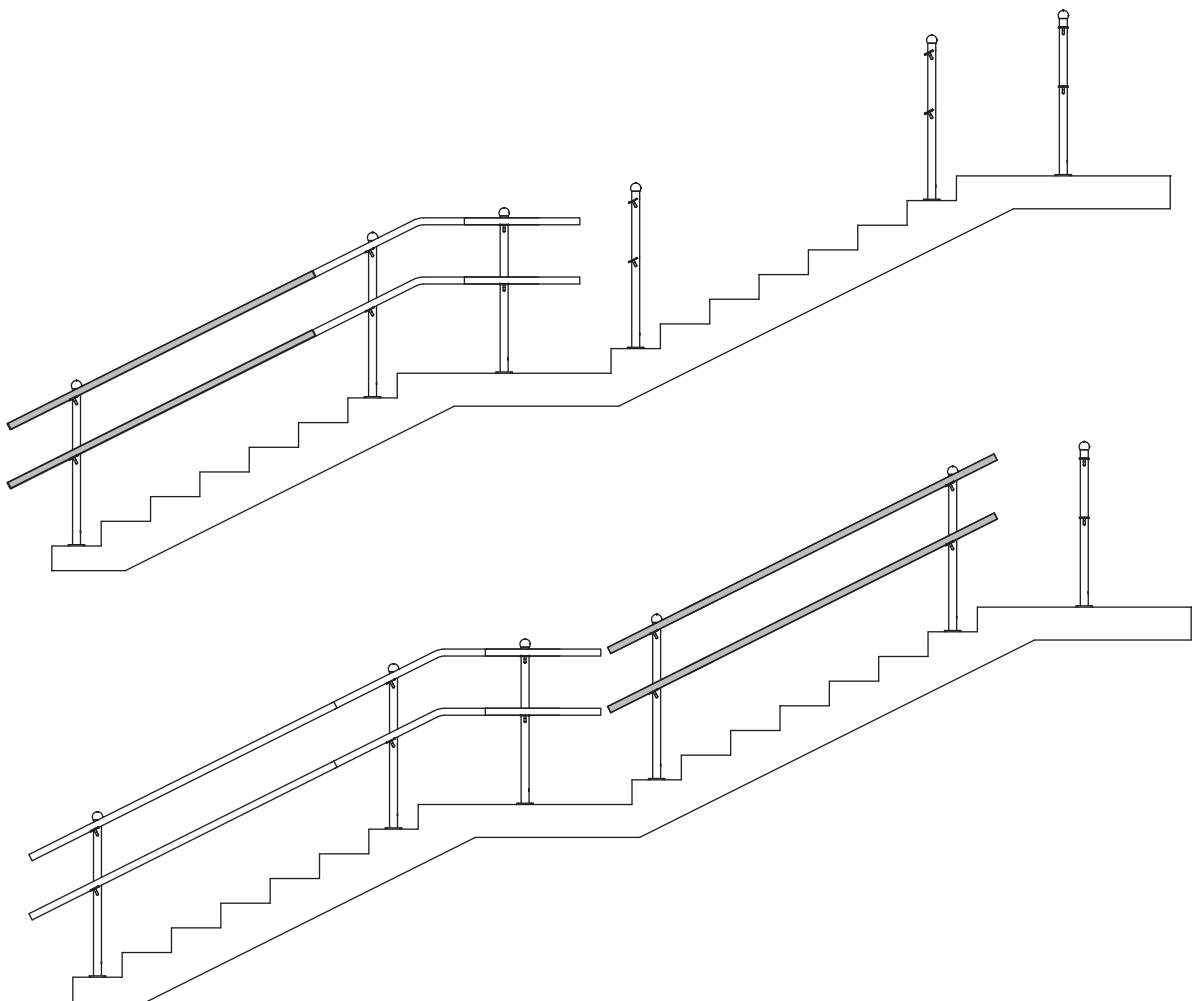

9. Montering i trappe - Vinklede gelændere

Fast bøj 26°

1. Placer bøjen over gelænderet i trappen.
2. Marker og klip som vist.

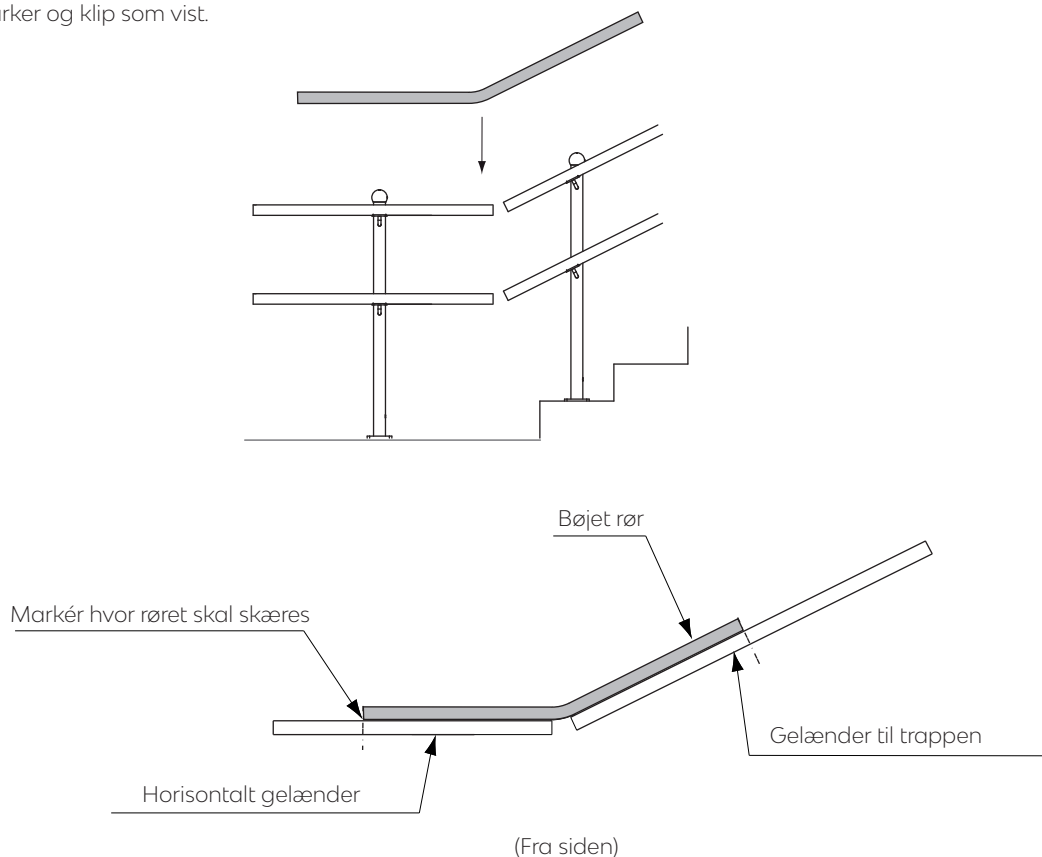

Variabel led

Det variable led monteres efter følgende princip:

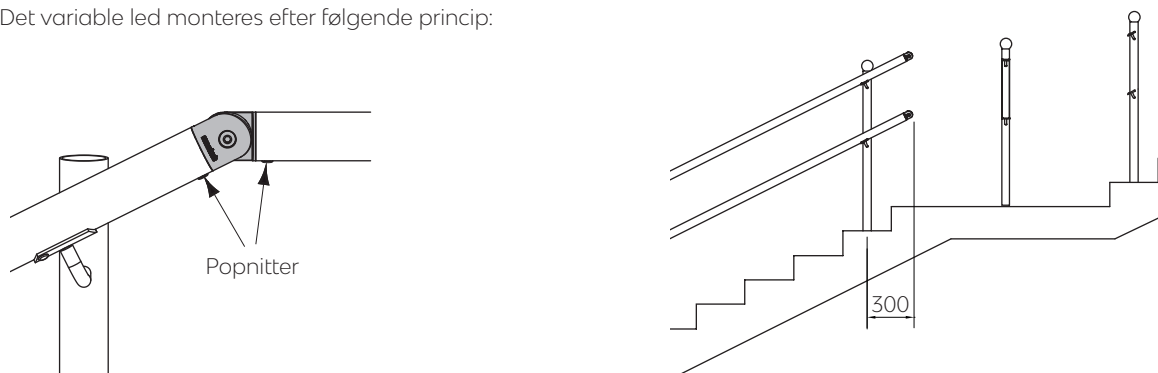

i Information

Obs! Anbefalet afstand fra variabel led til nærmeste stolpe er maks. 300 mm.

10. Montering af gelænder på væg

1. Mål og fastgør gelænderets første holder (fra bunden) i dets nederste monteringshul. (Fastgørelsesmidler: f.eks. M8, 3x pr. holder, medfølger ikke.)
2. Mål hvor den sidste holder skal placeres og tjek med gelænderet at vinklen følger trappens/rampens hældning og har den tilsigtede højde. Fastgør den sidste holder.
3. Mål og bor $\varnothing 5$ mm hul på styret til popnitten (4,8 mm), installer gelænderet og det resterende holderne.
4. For overgange fra hældning til hvileplan, se montering af faste bøjninger og variabelt led, afsnit 6.

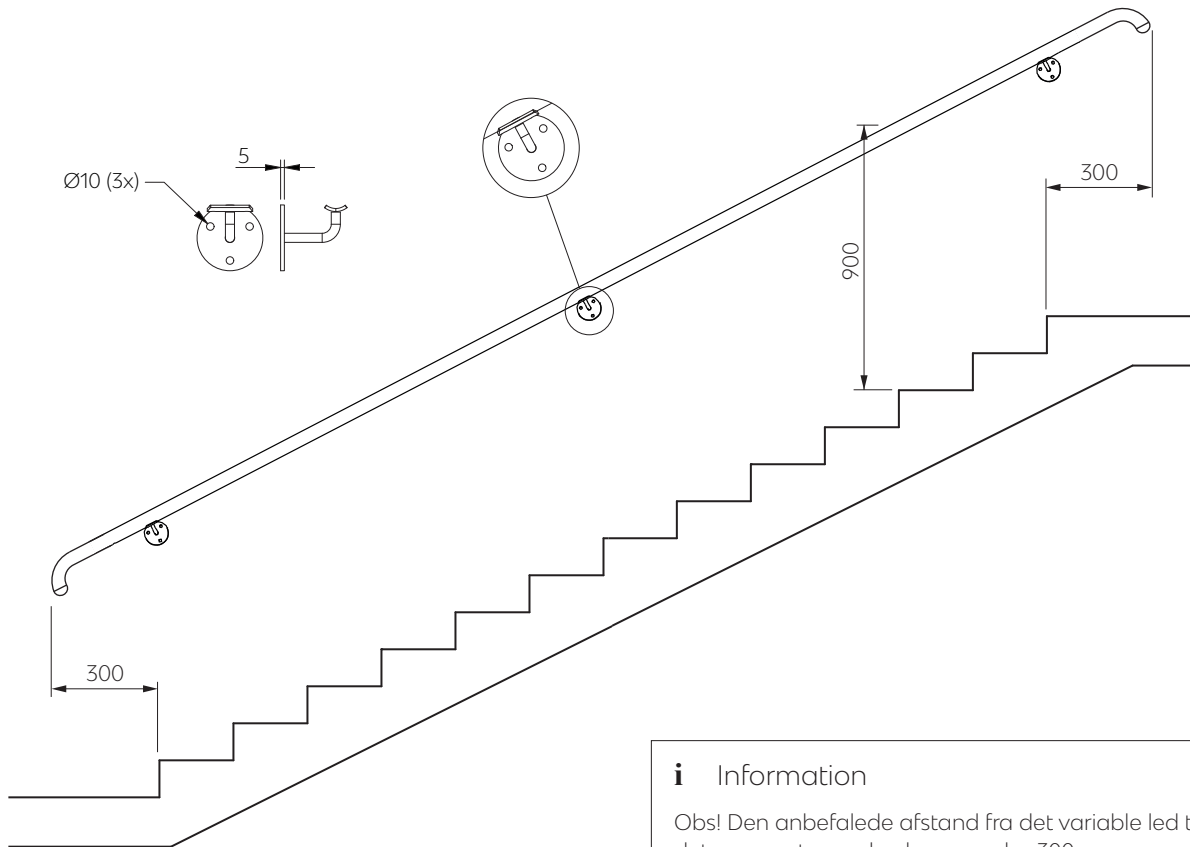

i Information

Obs! Den anbefalede afstand fra det variable led til det nærmeste vægbeslag er maks. 300 mm.

Gelænderet skal fortsætte 300 mm fra enden af trappen (øverste og nederste ende).

11. Montering af LED-belysning i gelænder

Stænger med indgående el skal monteres med "holder LED", der er forberedt til kabelføring med huller ved fastgørelsen af gelænderet.

1. Huller til kabelføring bores i henhold til:

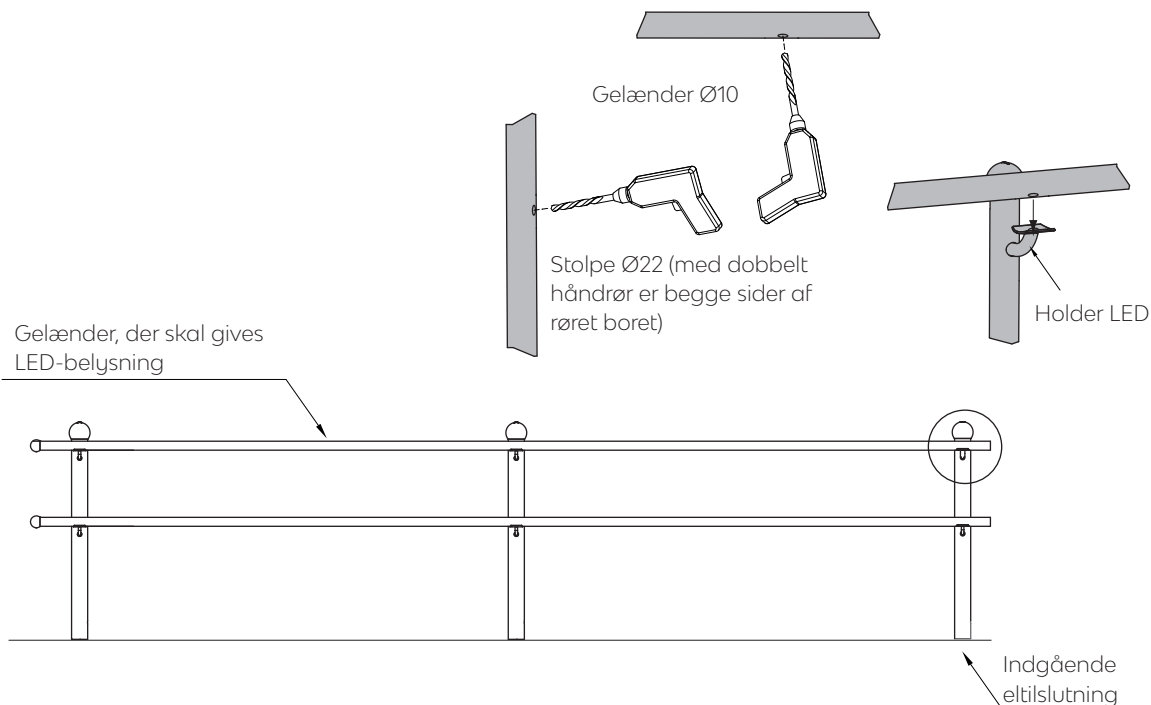

2. Huller til LED-pucke bores i gelænderne efter:

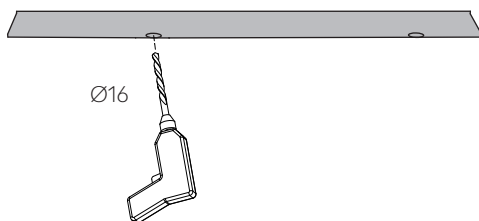
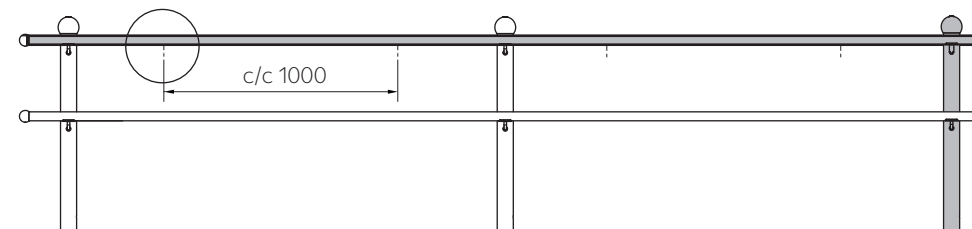

3. Huller til fastgørelse af gelænder med popnitter bores i henhold til afsnit 3.

i Information

For montering af LED-belysning, se separat vejledning.